

ИНТРО



Думаю, все уже слышали про одну замечательную хуевину под названием TASER. Это такой хитрый шокер, из которого любят пострелять ожиревшие пендософские полицаи :-). Я уже упоминал о нем в креативе про злой шокер ([readarticle.php?article_id=118](#)), который был первой частью нашего секретного проекта по изготовлению личного нелетального оружия... Как вы все помните он использует принцип действия TASER, переделанный по нашему ;-). Однако сам по себе тазер в качестве шокера не многим лучше китайской гавнотрещалки, какие щас массово впаривают лохам на просторах и-нета. Его выходная мощность (1.2вт) даже ниже чем разрешенная нашими законами идиотов для простых граждан (а значит по определению не эффективная), неговоря о ментовских.. ИСТИННАЯ же злость его состоит в дистанционном действии, при котором достигается намного большее расстояние между

точками контакта на тушке и большее время действия тока! Именно поэтому эффект от тазера сравним с действием кувалды, проще говоря - перебал и готово :-)

Как известно, наш ЗШ и сам по себе хуярит как кувалда, так шо мешает нам сделать его дистанционным для достижения просто НЕВЪЕБЕННОЙ злости?! Да ни хуя не мешает!!! Поэтому в сегодняшней серии очумелых ручек которую все вы так долго ждали ;-)) мы расскажем КАК захуярить риальнэ дистанционный и еще более злой девайс, есно на коленке, с параллельным употреблением пЫва а также с применением технологий имени баяна, утюга и такой-то матери! Как обычно все долбоебы и недогнавшие строго обязуются проследовать нахуй (<http://leo.aha.ru/na>), а за расстройства мозга в результате чтения креатива я не отвечаю :D

Но вначале по традиции немного слов для тех кто в танке или просто не в теме или пропустил предыдущие серии ;-)) На сегодняшний день в мире существует не так много фирм, производящих дистанционные шокеры (далее - ДЭШО): это буржуйские Taser (<http://www.taser.com>), Stinger systems (<http://www.stingersystems.com>), Law Enforcement Associations (LEA) (<http://www.leacorp.com>), китайская Jiun An Technology (<http://www.jiunan.com.tw/en/index.html>) и наша доблестная фирма МАРТ (<http://www.shoker.ru>) с одноименной улицы ;-)) Все выпускаемые ими девайсы объединяет один принцип действия: к собсно шокеру прикручивается (втыкается, припиздячивается...) одноразовая хуевина (картридж), который выстреливает 2 гарпуна (правильно - зонды) на изолированных проводах. При попадании в тушку зонды закрепляются на ней при помощи крючков, и хуярят жертву током пока оператор не отпустит кнопку либо не сработает таймер отсечки, как, например, в тазере.

ВСЕ эти девайсы также объединяет охуенный косяк: однозарядность. Представьте себе шо будет, если ебануть из тазера и зонды не попадут в тушку или по каким-то причинам нарушится контакт? Чтобы перезарядить девайс и сделать повторный выстрел нужно в среднем 10 секунд, за которые вам успеют настучать по ебальнику и засунуть шокер в жопу :-)) У доблестных пендосовских полицаев на этот случай есть табельный ствол, стрелять из которого они не боятся в отличие от наших, и им будет вобщем-то похуй сработал шокер или нет. У наших есть ПР-73 под кодовым именем "демократизатор", на замену которой им по сути и выдают шокеры, типо ебошить алкашей с расстояния боле модно чем возится с палкой.. Ну есле шокер не сработает, разок другой можно и повозится, не смертельно ;-)) Всеравно при более серьезных случаях чем дебош алкашей они предпочитают отсиживаться в отделе пока все не утрясется... Короче с эцилопами как всегда все в порядке, а что же остается нам? Промышленность и законы дураков в России не оставляют нам ни хуя, даже учитывая хорошую конструкцию самого по себе русского картриджа (БТЭР) в целом гражданский вариант дэшо бесполезен по ряду причин...

Следующий косяк вытекает из принципа эффективности ДЭШО: большого разлета зондов. Как же замутить так, чтобы на всей эффективной дистанции девайс обеспечивал и точность выстрела, и эффект?? Каждый производитель по-своему ебет мозг над этим вопросом. Например тазер выпускает аж три!!! разных картриджа в зависимости от дистанции выстрела, чтобы блять разлет зондов был всегда оптимальным. ага, хуй там... Интересно, они сами стреляли из него на дистанции более 5м?? А вот в фирме LEA стреляли.. Их девайс в отличии от тазера основан на идее изначально разнести зонды на приличное расстояние, чтобы угол расхождения делать как можно меньше.. И шо вы думаете? работает падла!! попадает и на 5 и на 10 метров одинаково хорошо.. Они даже фильмец (downloads.php?cat_id=8&download_id=18) небольшой сняли чтобы показать как хорошо он работает! Вот только.. интересно, они думали как этот АГРЕГАТ (по-моему подходящее слово для этого девайса) положить в карман или хотябы? в кобуру?! Ага, думали. Так и сказали на видео: этот девайс больше тазера поэтому он охуеннее! у него удобная рукоятка, держась за которую удобно стучать агрегатом по башке! ;-)) Ну и совсем убил президент фирмы Паша Фельдман (еврей чтоли?) который одел бронезилет и мужественно пошел испытывать (downloads.php?cat_id=8&download_id=19) собственный девайс, типо на испытаниях тазеров все негры в футболках, а мы в бронеке,

поэтому наш девайс злее и охуеннее всех :D

Китайцы как всегда решили поразить набором функций ;-) Их шокер "RAYSUN X-1" (типично китайское название) не полагается на одни лишь провода, а хуярит перцовым облаком, резиновыми пулями и еще просто каким-то фейерверком ;-) Правда для этого нужно опять таки менять картридж, при этом орать "я знаю кунг-фу!" чтобы не успели сообразить в чем дело и засунуть девайс в жопу)) В остальном это чистая копия тазера чисто китайского красного цвета ;-)

Ну а шо же наши?? А наши пошли напролом!! Т.е. напрямую! чисто по русски!!! БТЭР стреляет оба зонда без углового расхождения, чтобы русский гражданский шокер не в коем случае не стал эффективен!! Только в качестве.....и то без вазелина в комплекте. Ну а ментовский вариант (АИР-107) компенсирует этот недостаток большой выходной мощностью в 10ватт, в 8 раз больше чем у TASER-X26 (!).

Короче надеюсь все уже догнали шо собой представляет дистанционный шокер и каким он НЕ должен быть. И теперь то мы знаем как нужно захуяривать наш кухонный девайс ;-) Точнее знаем мы это благодаря недавнему явлению на свет новейшей российской технологии PDG (Pull Down Gun) которая принципиально по-новому устраняет все недостатки современных ДЭШО. Это тема для отдельного креатива, а пока кому интересно может сходить на оффсайт PDG (<http://pulldowngun.narod.ru>) и посмотреть его в действии. Суть PDG в использовании вместо картриджей унитарных патронов, что позволяет делать его многозарядным в разумных габаритах, а также в использовании большой выходной мощности чтобы гарантированно вырубать долбоебов за очень короткое время, порядка 0.3-0.5сек. Электрическая часть PDG основана на злой схеме, поэтому после переобжата током супостату еще долго не захочется вставать и предпринимать активные действия. КТо уже собирал и испытывал ЗШ поймут о чем я ;-)

Перейдем собсно к нашему девайсу. Поскольку PDG еще не производится серийно и по сути представляет собой лишь прототип, который находится в стадии развития, копировать его устройство не имеет смысла. К тому же оно механически сложно и хуево повторимо на коленке. Из PDG мы возьмем лишь идею унитарных патронов и злую схему, которая у нас итак была задолго до его официального появления... По габаритам девайс не должен быть сильно большим, по крайней мере не намного больше ЗШ или того же тазера.. Отсюда же следует что распиздяйская схема преобразователя по типу МАРТа и охуенно здоровый трансформатор нам больше не подходят... Нужно иметь меньше габариты при как минимум той же мощности (чтобы еще влезли патроны) поэтому придется захуярить совершенно новую схему, которая будет похитрее (в разумных пределах ;-) эффективнее и на порядок меньше. К тому же девайс будет использовать сменные батарейки (или акумы) которые проще достать и можно поменять в полевых (боевых) условиях. Количество выстрелов? Думаю оптимально будет сделать три - более двух реально сложно использовать в боевой обстановке, а еще один про запас.. И само собой девайс должен иметь возможность хуярить напрямую как обычный шокер, даже при наличии в нем патронов.

Проще говоря мы взяли лучшее из всех существующих в мире девайсов и захуярили все это на коленке! Сейчас мы расскажем как это сделать самостоятельно на кухне, но сначала убедись что руки прямые и растут не из жопы, и если все в порядке читай дальше :-)

Фаршированные дрова

Рассмотрим новую схему девайса. У некоторых щас может произойти удивленное ебало, типо какого хуя вы тут наворотили?, но на самом деле не все так страшно ;-). Деталей тут даже меньше, чем в первой схеме ЗШ! И она гораздо более повторяема тк разброс параметров почти отсутствует. Конечно тупо скрутить деталки тут уже не катит, понадобятся элементарные навыки пайки, но если ты читаешь этот текст, значит подписался что не долбоеб и руки прямые, так шо справишься. Схема основана на копеечной, наиболее распространенной и известной микрухе - таймер 555. Работает она по принципу обратного хода, который оптимален для зарядки кондеров, позволяет получать высокое напряжение при минимум витков трансa, и значительно проще других типов схем. КПД схемы 85-90% что позволяет юзать мелкие акумы или даже батарейки алкалайн, что и требовалось по ТЗ. Изначально была мысль юзать 1 акумулятор формата "кроны", который позволяет снять до 14ватт полезной мощи. Но в таком режиме ему быстро настает пизда, а батарейка и вовсе отсасывает, выдавая не более 10вт. Поэтому в итоге было решено юзать 2 таких акума (~18вольт), таким образом облегчая режим нагрузки и повышая КПД преобразования. Обычные алкалиновые "кроны" (типа дурацелл или инерджайзер) в таком варианте также без проблем тянут полную мощь схемы, которая составляет 17-18вт. Немного покрутив деталки можно выжать и поболее (до 25вт) но думаю это будет уже не рационально. В данном случае охуительно именно то, что батарейки можно купить практически везде, засунуть в девайс и тут же начать ебошить пидарасов!!! Кроме того можно просто носить запасные батарейки в кармане :-)



Главным отличием от предыдущей версии является повышенное напряжение на кондерах - 2500в (вместо 1400) засчет чего при той же выходной мощности шокера (~7-10вт) злость еще более охуенно возрастает. А все потому что ток в импульсе становится в несколько раз больше по закону Ома (не знаешь такого? иди нахуй!!!) - как мы уже упоминали в предыдущей серии креатива именно ток, а не напряжение, определяет злость шокера. Вся злость достигается при кондерах в 10 раз(!) меньшей емкости по сравнению с первой версией. Кроме того, это позволило упростить конструкцию и уменьшить габариты ВВ трансa. Транс инвертера тоже уменьшился, но стал немного хитрее в изготовлении :-)

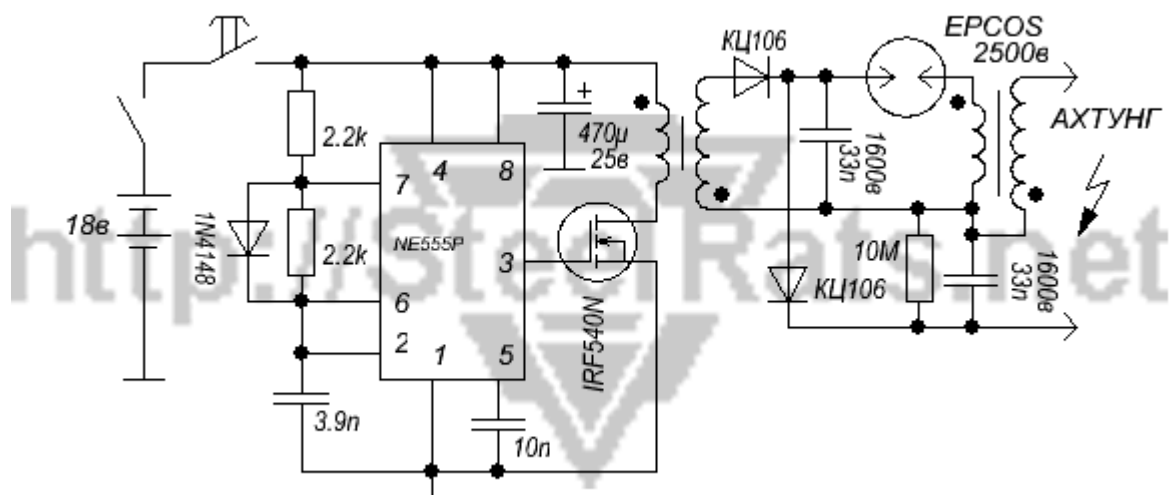

Мы также учитывали пожелания камрадов по доступности деталек, поэтому сложновыбанных компонентов стало меньше :-). По сути это только разрядник - EPCOS на 2500в, без него никак. Для ВВ-транса используется ферритовый стержень 6x25мм из феррита М2000НМ, который серийно производится где-то в РФ, так что заказать его например в чип-дипе не проблема. Можно ессно и выточить самому или подобрать ченить аналогичное. Короче составляй список деталей, срочно пиздуй на местный радиобаZaR и затаривайся, а по дороге не забудь прикупить ящик пива, иначе ченить обязательно пойдет не по плану ;-). На качестве пива советую не экономить, бери карлсон или хайникен, ибо оно используется на всех стадиях техпроцесса :-).

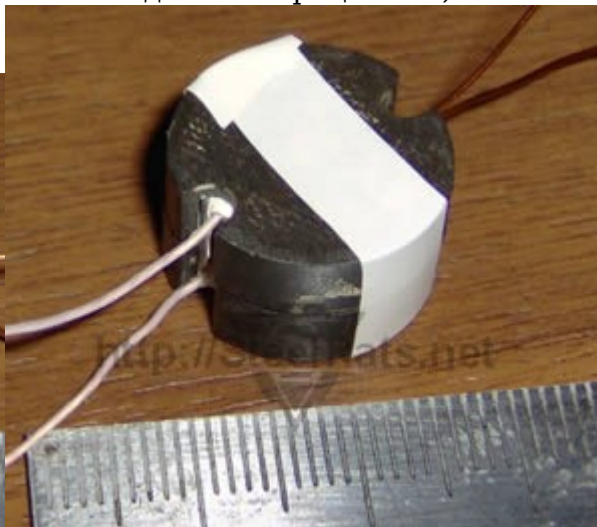
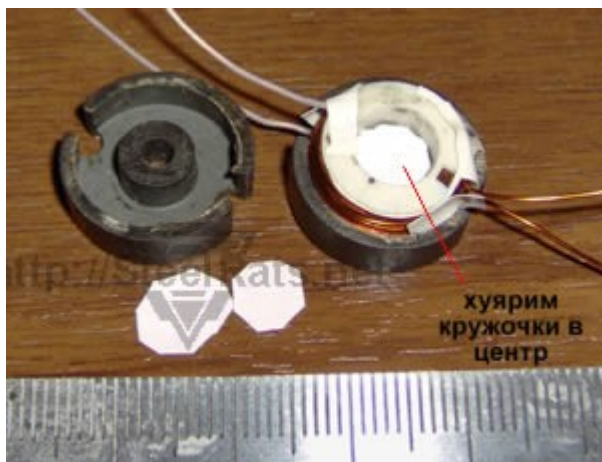

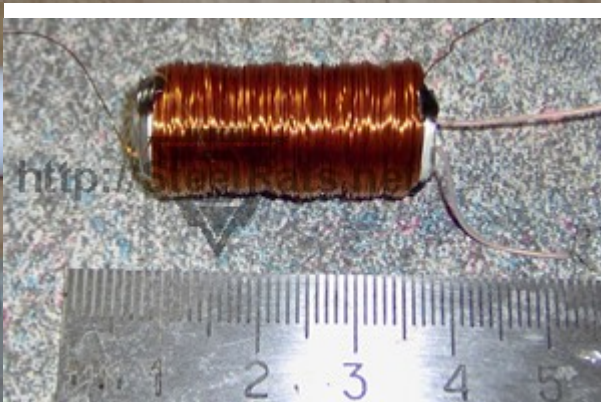

Ну вот детальки есть, открываем бутылку пивка и думаем шо со всем этим делать :-)
Начать советую с изготовления транс преобразователя. На этот раз используются чашки меньшего размера - Б18, т.е. с внешним диаметром 18мм. Технология не отличается от описанной в первом креативе, однако нужно внимательно следить за фазировкой, т.е. направлением намотки (обе обмотки лучше мотать в одну сторону) и не проебать начало и конец. Если подключить их неправильно то девайс не будет работать как надо, либо вообще хуй заработает :- (На схеме начало (конец) обмотки обозначено точкой, впринципе похуй какими концами подключать , важно чтобы обмотки относительно друг друга имели обратную (перевернутую) фазировку как нарисовано. Сначала мотаем вторичку - 350 витков провода 0.07-0.1мм, мотаем оккуратно, прокладывая через каждый слой тонкую пленку для изоляции. Просто нахуярить внавал, даже проводом ПЭЛШО уже не прокатит - слишком большое напряжение к тому же в меньшем объеме. Первичка - 13 витков проводом 0.6мм. Изоляцию между обмотками следует хуярить как можно лучше (насколько позволяет свободное место). Далее идет хитрость - между чашками нужно проложить 2-3 кружочка из обычной офисной бумаги, т.е. сделать зазор примерно 0.12мм, после чего просто стянуть их изолентой, или еще чем, только ахтунг! не клеить! ибо далее в процессе настройки еще придется их

разъединять.

Теперь изготовим ВВ транс. Благодаря технологии баяна, это будет на порядок легче чем раньше :-). Теперь нам не потребуются никакие ебаные трубки и точила, уйдет нахуй и парафин, который заменится эпоксидкой, и даже вакуумный насос (readarticle.php?article_id=144) не нужен нам! Ферритовый стержень на этот раз будет мелкий, и он уже находится в готовом виде. Так как же захуярить трансформатор без слоев, секций, дефицитной изоляции и вакуумного процесса? С помощью процесса фиксации имени голой бабки (readarticle.php?article_id=93) это стало возможно ;-)

Итак шо нам нужно: собсно стержень (6x25мм), провод ПЭТВ 0.14-0.16мм, провод МГТФ-0.07 (images/info/NLO/sch/mgtf.pdf) либо на крайняк обычный ПЭЛ подходящего диаметра (0.6-0.7мм), изолента, термоусадка 2.5мм, термоклей и два баяна: 2х и 10ти кубовые. Поясню насчет проводов: ПЭТВ это разновидность лакированного обмоточного провода, у которого злость изоляции на порядок выше всех остальных. При указанном диаметре он держит 2000в, для сравнения обычный ПЭЛ <500в. Поэтому для гарантированной злости и непробиваемости ВВ транс нужен именно такой провод. Найти его можно в катушках магнитных пускателей на 380в, вещь довольно распространенная, особенно у синяков на баЗарах:-) Часто барыжат именно этими катушками, тк снять с наебнутого пускателя больше нечего. Короче берем флакон, и вперед, на поиски синяков-электриков ;-). Вполне возможно, будет работать и обычный провод, но такой вариант не проверялся.

Процесс начинается с захуяривания первичной обмотки. Берем стержень и изолируем его в один слой, причем полоски изолянты лучше приклеивать вдоль стержня, а не обматывать, как это обычно делается по-распиздяйски ;-). Далее мотаем первичку, 25 витков проводом МГТФ. Поверх нее полезно намотать еще пару слоев како-нить листовой изоляции, например ПВХ обложки от книг (пиздуем в канц-товары), или той же изолянты, но так, чтобы внешний диаметр не превышал 9мм, т.е. чтобы это влезло внутрь 2 куб. баяна. Берем собсно баян, обрезаем до длины 27мм, и при помощи термоклея наглухо сажаем стержень с обмоткой внутрь него. Тут важно не качество приклеивания, а надежность изоляции торца стержня, тк именно тут будет максимум потенциал напряжения и при хуевой изоляции баян пробьет.

Мотаем вторичку. Для этого нам понадобится некая оправка (стержень) диаметром 10мм и длиной 200-250мм, например, длинное сверло, обернутое бумагой в несколько слоев. Эту хуетень зажимаем в патрон дрели и ровным слоем (!) хуярим провод (ПЭТВ 0.16) на длину 190-200мм. Если не получится намотать дрелью (либо у вас дохуище терпения & пЫва) можно проделать это и вручную, главное что после этого должна получиться ровная намотка без разрывов и нахлестов. Также не следует сильно натягивать провод. После вынимаем стержень и освобождаем оба конца намотки, в результате чего она раскрутится до бОльшего диаметра и будет свободно ходить вдоль стержня как кожа на хую :-). Наша задача придать процессу равномерность, для чего можно подкручивать провод руками или просто немного потрясти всю хуйню в направлении вдоль оси стержня. Теперь обмотка должна без проблем сжиматься до длины 25-30мм, и в таком виде ее нужно переместить на ранее подготовленный кусок баяна. По краям фиксируем провод термоклеем, и соединяем обмотки с одного конца вместе согласно фазировке. Для тех кто уже перепил пЫва, и для профилактики мозгобства в целом, поясню что в итоге вторичная обмотка как бы продолжает первичную, т.е. весь ВВ транс можно представить как одну обмотку с отводом. Надеюсь теперь все догнали суть плана и ебанурых вопросов как мотать больше не возникнет ;-)

После всех манипуляций с пЫвом, баяном и прямыми руками ;-). у нас получилась заготовка ВВ транс. Самые умные уже догнали в чем состоит злость технологии: вся обмотка торчит наружу и чтобы залить ее эпоксидкой не нужен никакой вакуум и прочая поебистика, эпоксидка сама по себе очень хорошо лезет во все щели, для чего ее нужно только нагреть :-). Поэтому в ПРИНЦИПЕ можно залить ВВ транс уже по месту установки вместе с остальной фаршировкой. Оптимальный вариант - захуярить 2 штуки, один

полностью оформить для опытоф и настройки девайса, второй уже как полуфабрикат для заливки. Однако предположим что 2х штук у нас нет (ибо на дворе кризис ;-)) и рассмотрим технологию БАЯНА по заливке транс отдельно.

Корпусом ВВ транс будет собсно 10 кубовый баян. Желательно найти такой баян, в котором носик расположен сбоку, а поршень чисто пластиковый без резинки. Но мне такой найти не удалось, поетому дополнительно сбоку была прохуярена дырка для ВВ провода, сам провод выведен в термоусадке и герметизирован термоклеем. Оставшиеся 2 вывода просто оккуратно сворачиваются в кольцо и остаются внутри баяна. После заливки они легко извлекаются тк фторопласт (провод МГТФ) не клеится эпоксидкой. Процесс состоит в следующем: катушка прижимается поршнем, баян окунаем в горячую (70-80 градусов) эпоксидку и начинаем МЕДЛЕННО, в течении 2-3х минут, засасывать ее внутрь баяна. Таким образом, воздух находится всегда на поверхности эпоксидки и вытесняется ей. В целом по злости эффект аналогичен вакуумному процессу. Затыкаем дырку в баяне куском какой-нить хуйни и в вертикальном положении оставляем сохнуть. Для ускорения процесса можно прихуярить его скотчем к батарее или горячей водопроводной трубе. После застывания обрезаем баян, и при помощи термоусадки и термоклея оформляем оставшиеся выводы - нужно это для того, чтобы избежать коронного разряда по поверхности баяна, который сцуко возникает намного легче чем разряд по воздуху :- (В итоге должна получится некая оформленная поебень, по сути аналогичная приведенной на фото :-) Транс должен пробивать не менее 25мм по воздуху без утечек по его поверхности.

Ебать, оно работает! :-)

Настал момент полностью собрать схему и убедиться что она действует ;-) Для начала нужно ебнуть побольше пивка чтобы не тряслись руки ;-) ибо действовать придется быстро и оккуратно. Если у тебя хуево с навыками пайки, то советую прикупить панельку для микросхемы, это снизит вероятност наебнуть ее в процессе. Печатную плату мы делать не будем, хоть это и удобно в процессе сборки, но создает лишний гемор, который противопоказан креативу в InFo (articles.php?cat_id=3) разделе ;-)

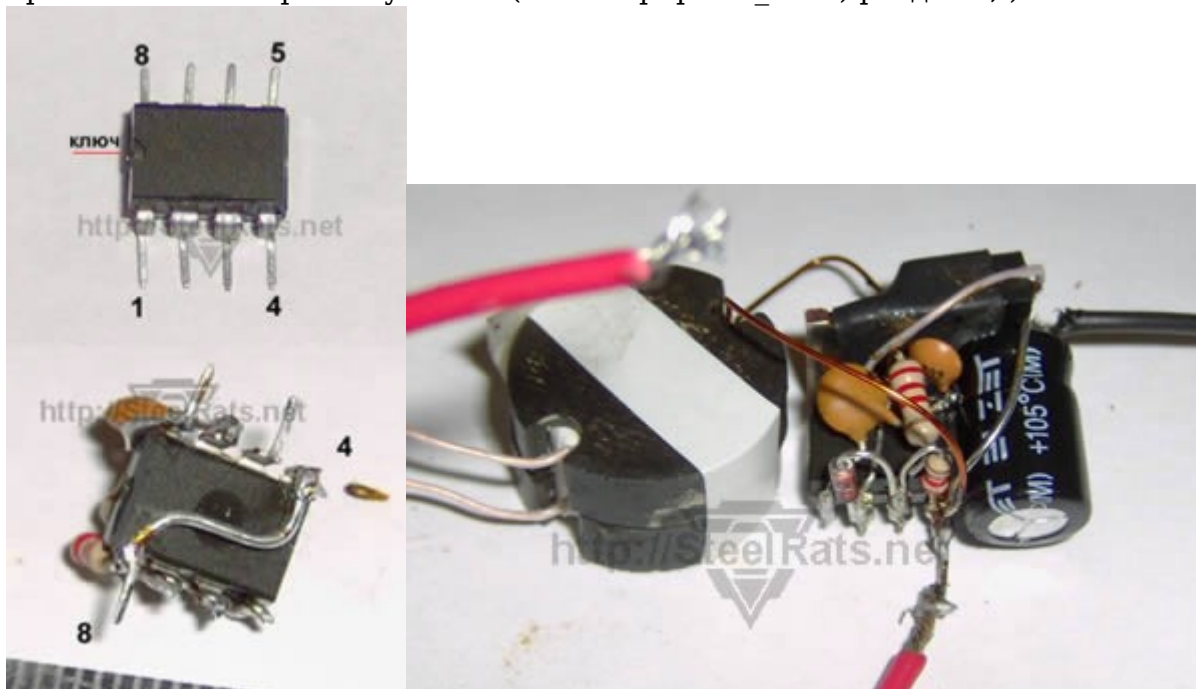

Первым делом берем мелкосхему и внимательно смотрим на нее косым глазом, чтобы не проебать ключ и соответственно нумерацию ног на ней. На фотках эти номера нарисованы для особо косых :-) Оккуратно паяем 2 перемычки: снизу между ногами 4 и 8, а между 2 и 6 сверху. Далее паяем остальные детали по схеме. В принципе после этого можно уже проверить работает ли девайс - если есть частотомер, то на нем можно увидеть мистическое значение 66.6 Кгц - это та самая таинственно-злая хуйня из области оккультизма, благодаря которой все и работает ;-) Но как вы помните у нас то на дворе кризис и никаких частотомеров нет ;-) поетому будем просто паять дальше. А по плану

нам нужно прихуярить еще кондер 470мкф и собсно полевик IRF540. Прихуяривать их можно произвольно, на фото один из вариантов, главное чтобы общий профиль (высота схемы) не превышал 12мм. В последнюю очередь хуярим заранее подготовленный трансформатор.

Осталось собрать высоковольтную часть и включить питалово :-). Только не вздумайте коротнуть акумы красным ПроВУДом (photogallery.php?photo_id=151) :-). Один идиот уже пытался настроить инвертер таким образом, за что и получил орден первой степени долбоебизма :-). Короче, АХТУНГ, с этого момента следует быть повнимательнее. Первое включение питалова должно скорее напоминать чиркание по контактам, т.е. быть как можно короче. Мало ли какую хуйню ты с бодуна напаял? :-). Схема 100% будет работать сразу, если в пайке нет косяков и все детали исправны. Косяк также может возникнуть если тебе попался хуевый резистор на 10М, в этом случае схема вообще не подаст признаки жизни. Это резистор нужно брать РУССКОГО производства, при этом лучше набрать его из 3х штук по 3М. На время настройки его следует вообще исключить из схемы. Только АХТУНГ, не забывай после каждого запуска разряжать конденсеры отверткой, а то блять, переобет и будеш заикатся даже не дочитав креатив до конца :-).

Итак ты услышал долгожданный злой треск :-). Но радоваться еще рано - нужно настроить схему на оптимальную выходную мощность. Именно для этого и нужны злые бумажные кружочки, которые проложены между половинками трансформатора! Берем любой китайский мультиметр с функцией измерения тока, ставим на 10А и включаем в разрыв питалова. Далее смотрим как меняется ток (и злость треска на выходе) в зависимости от количества кружочков :-). С увеличением их числа ток (и мощность) будут расти, КПД также будет меняться, при этом наша задача не проебать момент, когда значение будет в пределах 1.2-1.4А, это и есть оптимальный режим для схемы, при котором КПД составляет 84% а мощность на выходе инвертера - 17вт. Мне для этого понадобилось всего 2 кружочка.

И шо вы думаете? можно двигать дальше? А ВОТ ХУЙ! :-). Самое главное, проверить злость действия ВВ части, т.е. передается ли мощность по ионизированному каналу. Большинство ебанутих вопросов по ЗШ было именно вокруг этой темы. Долбоебы на свой вкус меняли конструкцию ВВ транса и параметры схемы, а потом меня спрашивали, типо, какого хуя шокер трещит а не валит? Догадайтесь, куда они после этого шли :-). Сегодня, надеюсь, уже всем понятно, что все описанное создавалось не случайно, и отклонятся в сторону не следует... как говорится, минздрав предупреждал...:-)

Однако, косяки могут возникнуть не только из-за кривой сборки. Например, попадет бракованный разрядник (правда в случае EPCOS это почти нереально), либо произойдет утечка в ВВ транссе, которую просто на глаз хуй заметно. Даже в производстве очень много брака именно ВВ трансоф, поэтому всегда проводятся испытания на надежность. Нам для производства этих испытаний понадобится обычная лампочка на 40-60вт :-). Один ВВ конец закрепляем на лампочке, другой отводим на 5мм и фиксируем насколько ярко она светится. Теперь отводим на 20мм, и снова фиксируем - яркость не должна измениться! Далее ставим перегородку в виде нескольких слоев ткани (можно кожи) и повторяем фокусы :-). Возможно, пробивное расстояние при этом будет меньше, но лампочка должна точно также светиться после пробоя перегородки. Многие обломались именно на этом, когда вродебы сначала все работало, а при испытании на реальных гоблинах в реальной одежде те почему-то выдавали испытателю пиздюлей :D

И последний тест, на этот раз в жидкой среде. Готовим физраствор - 9 грамм соли на литр кипяченой воды, либо просто пиздуем в аптеку и покупаем флакон этого раствора :-). Физраствор имитирует электролитный баланс живой тушки, так что мы сможем узнать, работает ли ионизация до того как получим пиздюлей :-). Наливаем раствор в небольшую чашку диаметром 8-10см, и располагаем по краям контакты аналогично тесту с лампочкой. На этом этапе искра должна оставаться злой на любом расстоянии от жидкости, вплоть максимального расстояния пробоя в 30мм. Берем

лампочку, и ставим ее последовательно с чашкой - лампочка будет светиться, но уже слабее из-за сопротивления раствора. Главное, чтобы при этом искра также оставалась злой на любом расстоянии.

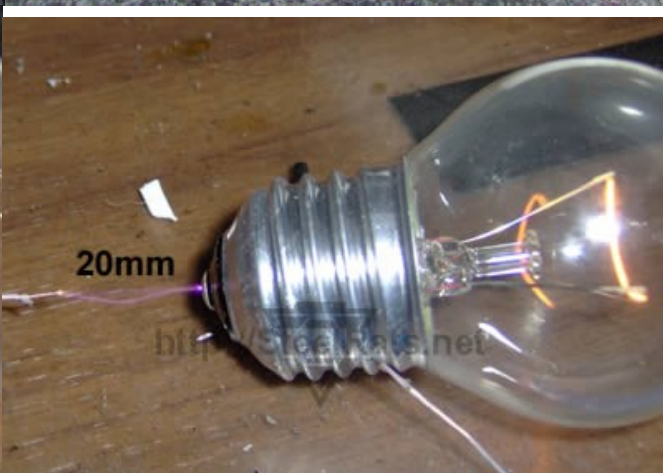
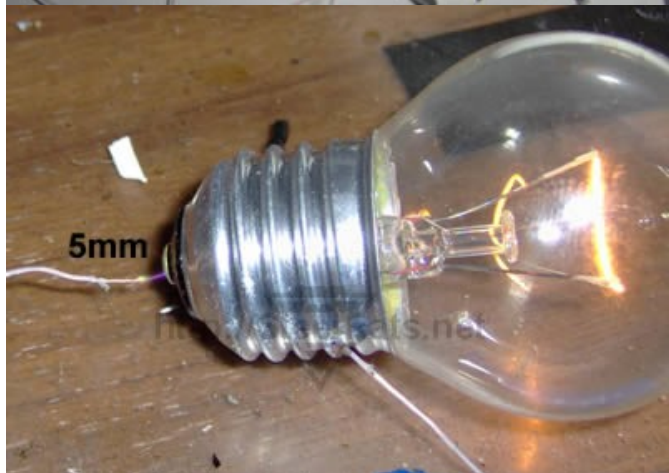

Если все тесты прошли успешно - можешь читать дальше и приступать к захуяриванию баянопатронов.

Летающий баян

А теперь все дружно зафиксируемся и попробуем представить себе летающий баян, который не просто летит, но еще и тянет за собой провод! Настолько злая хуйня приснится не каждому наркоману со стажем, поэтому именно ее мы сейчас и захуярим ;-)

Скажу честно, эта технология далась нам непросто - на разработку ушло почти 2 года. С виду конструкция любого ДЭШО картриджа примитивна, однако если поставить задачу повторить ее на коленке, возникает многомерный массив скрытых залуп, которые дружно мешают это осуществить :-). Наибольший гемор при разработке вызвал пирозаряд, который требуется для метания зондов. С одной стороны он должен быть простым, с другой - стабильным от патрона к патрону, чего не удавалось достичь на коленке. Решение пришло как всегда неожиданно, в процессе употребления пива (а точнее после жесткого бодуна ;-)) - чтобы иметь промышленную стабильность, надо взорвать промышленный заряд! :-). Дико, правда? Некоторые шас скажут что дохуя ума на такую мысль не надо, но весь фокус в том, ГДЕ мы возьмем этот заряд. А он совершенно легально, без каких-либо идиотских разрешительных бумажек и за копейки продается в любом ормаге, и называется - капсуль центробой (ЦБ) !! На основе него мы создадим электровоспламенитель, и он же будет поддоном, который толкает зонд.



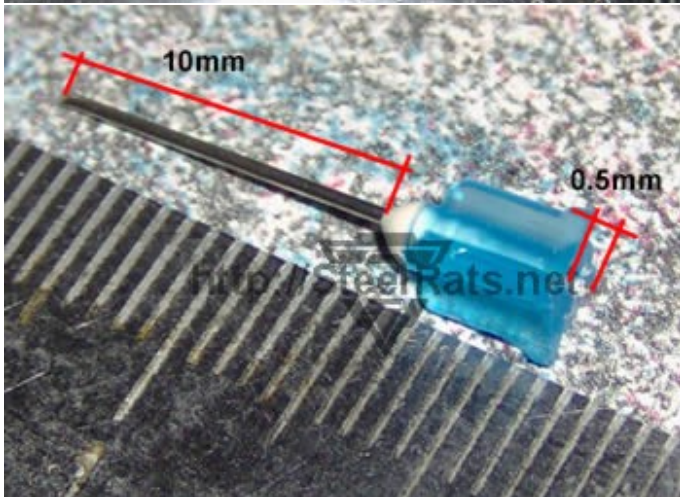
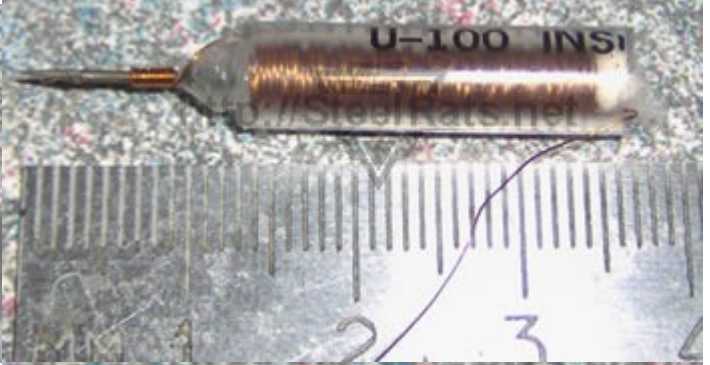
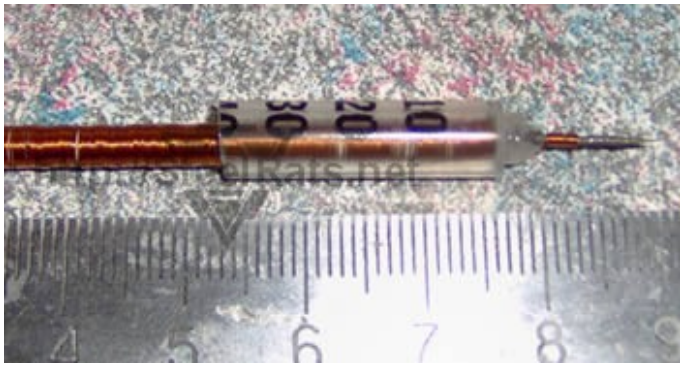
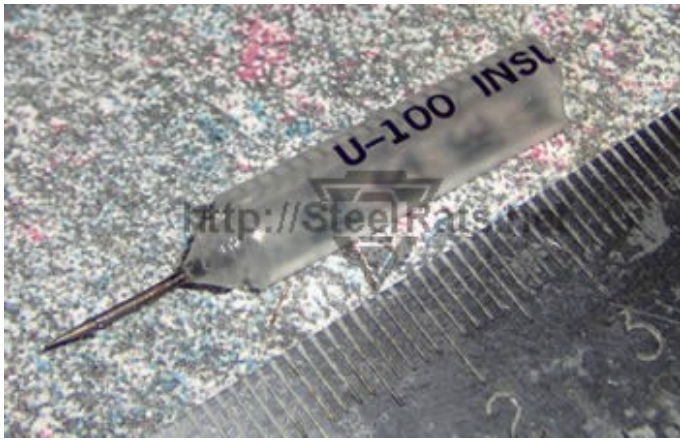



Сам зонд делается из мелкого баяна 1 куб, который собсно и будет нагонять страх (и не только страх ;-)) на долбоебов. Кстати, технологию БАЯНА мы выбрали исключительно для поддержки нашей отечественной промышленности в условиях кризиса ;-)) Надеяемся, благодаря этому креативу продажи баянов в аптеках серьезно возрастут :-D Сам микробаян (еще называемый инсулиновым) бывает нескольких видов, из которых нам лучше всего подходит марка "Micro-Fine" со встроенной иглой малого диаметра - такими обычно пользуются, чтобы ширять под глаз. В принципе можно применить и любой другой баян и вообще любую пластиковую или металлическую трубку подходящего диаметра. Ессно все это проверялось на этапе разработки, но именно технология баяна оказалась наименее геморной и наиболее выгодной из всех.

По мелочи нам также понадобится много двухкубовых баянов и проволоки ПЭТВ 0.16 которую мы использовали для ВВ транса. Однако для патронов можно взять любую другую проволоку подходящего диаметра, изоляция нам тут не особо важна. Еще нужен суперклей, советую брать хороший типО МОМЕНТ, бумага (тетрадные листы) и рыболовные крючки, на которые мы непосредственно будем ловить нариков ;-)) Крючки тоже стоит подобрать внимательно из номеров 12-15, ищи такие где бородка сделана более качественно, при том что сам крючок из тонкой проволоки. Таких много делает например фирма MUSTAD.

Начнем процесс с захуяживания зондов. Берем микробаян, удаляем из него иголку и обрезаем до отметки 42 ед. (27мм). Крючок нагреваем зажигалкой до красна и даем

остыть, после чего он легко разгибается в прямую линию. Обрезаем его до 12мм. Далее нужно вплавить крючок в баян, при этом следя за центровкой. Рядом с крючком в торце баяна прожигаем небольшую дырку при помощи нагретой иглы. Теперь изготовим укладку, для чего нужно нахуярить проволоку (0.16мм) на любую оправку диаметром 3мм. Я использовал для этого какие-то блядские деревянные палочки неизвестного назначения производства фирмы "FACKELMAN" :-). Общая длина намотки 8-9см что соответствует длине провода 5-6 метров. Не снимая с оправки, оккуратно вставляем колбасу внутрь баяна, так чтобы конец проволоки прошел через прожженую в торце дырку. Провод нужно несколько раз обмотать вокруг крючка и зафиксировать суперклеем. Теперь твоя задача полностью захуярить колбасу внутрь баяна, используя манипуляции со стержнем на котором намотан провод, т.е. немного вынимаем стержень, затем прессуем, снова вынимаем и тд... Короче, не долбоеб, сообразишь по ходу процесса ;-). Оставляем конец провода 4-5см, а колбасу фиксируем внутри баяна забивкой небольшого шарика из ваты. Поздравляю, зонд с укладкой захуярен! :-)

Производим план по захуяриваю электрозапала, он же пирозаряд. Для этого собираем иголки от всех 2х кубовых баянов и соответствующее количество капсулей ЦБ. От самих капсулей нужно оккуратно поддев ножом отделить фольгу, а иголки обрезать как показано на фото. Остается оккуратно вклеить иголки внутрь капсулей, используя термоклей. Клея должно быть МИНИМУМ, т.е. чтобы он не вылезал наружу. На этом заряд готов. Просто и охуительно, не так ли? ;-)

Настало время собрать патрон, для чего нам нужно сделать трубку из бумаги, которая будет каркасом. На это дело нужно выделить один микробаян, на который по длине наклеиваются 2 полоски изоленты, таким образом увеличивая его диаметр. Это нужно, чтобы зонд свободно ходил внутри будущей трубки, таким образом он спокойно полетит на встречу наркоману, а не вызовет расхуяривание всего патрона к ебаной матери :-). Берем тетрадный лист в клеточку и нарезаем его полосами шириной 50 и длиной 250мм. Полоску наматываем на подготовленный заранее баян, по ходу немного пропитывая суперклеем. Снимаем трубку, и с одного конца делаем надрез на 10-12мм. С этого же конца вставляем зонд, чтобы он полностью скрылся внутри трубки, а конец провода заводим в надрез и фиксируем суперклеем. С обратной стороны вставляем заряд и оккуратно заливаем термоклеем, при этом клея опять таки не нужно лить дохуя, чтобы он не попал на капсулю, иначе при выстреле придет пизда патрону и возможно, некоторым частям оружия :-)

Последний этап - обрезаем 2х кубовые баяны до длины 55мм, также нахуй отрезаем носы, и клеиваем в них заготовки патронов, используя термоклей (требуется медитация и тренировка ;-). Либо эпоксидку (просто но долго). Короче похуй чем его вклеить, главное чтобы герметично и без пробелов снизу. Я обычно капаю термоклей на дно баяна (вот тут нада медитацию ;-), а затем быстро вставляю в него заготовку. Тут еще нужно следить чтобы конец от иголки торчал строго по центру, т.е. чтобы она четко проходила через дырку в жопе баяна :-)

Электробаянопатрон готов :-). Повтори вышеописанные действия нужное количество раз, в зависимости от популяции наркоманов в округе, при этом не забывай что на каждый выстрел идет 2 патрона. Но перед тем как начать плановый отстрел долбоебов и прочей бродячей нечисти ;-). Патроны нужно проверить на надежность. Для этого закрепляем 2 патрона на какой-либо неподвижной изолированной хуйне на расстоянии 5 см друг от друга. Можно просто наклеить их термоклеем на кусок пластика. Спереди патроны соединяем проволокой, а сзади будем хуярить шокером. В качестве мишени можно использовать свободно висящую куртку, или еще какую хуйню со слоем ткани поверх нее. После выстрела оба зонда должны закрепиться на цели, причем провода должны идти параллельно друг другу, а укладка растягиваться равномерно. Если какая то часть этого плана проебалась, ищи косяки в сборке патронов. Чаще всего косяк возникает из-за самих зарядов, тк при изготовлении нужно точно подобрать количество клея, это зависит от партии капсулей. Обычно есле клея слишком много патрон либо разрывает

нахуй, либо разьебывает сам зонд и он отклоняется от курса :- (Как действует планово захуяренный патрон можешь посмотреть на видео (images/info/NLO/ammo/double_shot.avi)

Самая злая хуйня :-)

Теперь у нас есть почти все необходимое для захуяривания дико злого ДЭШО пистолета модели НЛО-1 ;-) Более известного в узких кругах под кодовым названием "хуй тазеру" или просто хуй :D Поскольку в нем есть движущиеся части, залить все эпоксидкой уже не прокатит, однако изготовление корпуса будет даже проще, чем раньше ;-) В этом нам помогут простейшие материалы - текстолит и фанера, а также замечательная прога SolidWorks, в которой автоматом захуярились все чертежи (images/info/NLO/pistol/drawings.zip), а тебе останется только напечатать их, вырезать заготовки по бумажке и склеить, как блядскую игрушку для мелких детей :D

Немного о материалах. Для прототипа девайса сначала применялся вспененный ПВХ пластик - такую хуйню применяют обычно в рекламных мастерских для изготовления табличек, макетов и пр. Довольно интересный материал - жесткий, легко режется ножом и клеится суперклеем. Однако позже показалась скрытая залуца - пластик оказался неустойчив к импульсным нагрузкам, в некоторых местах его разрывало после нескольких выстрелов, и к тому же из-за его толщины 3мм девайс получался излишне жЫрный, почти как рядовой гражданин пендостана ;-) Поэтому в итоге мы применили комбинированную композицию - стеклотекстолит для магазина и стенок пистолета, где нужна минимальная толщина и бОльшая прочность, и фанеру (или на крайняк тот же пластик) в ребрах конструкции. Для склеивания используем обычный термоклей, он обеспечивает наибольшую злость для соединения этих материалов, к тому же, если вдруг шов наебнется то починить можно в полевых условиях обычной зажигалкой :-)

Взглянем на композицию в голом виде :-) Девайс состоит из каркаса и магазина, что по конструкции очень похоже на спичечный коробок :-) По ходу мысли, под действием пЫва, водки, и других видов синьки этот коробок немного увеличился в размерах и оброс подробностями в виде электронной начинки и рукоятки с батарейками - так и получился наш пестик ;-)

Как видно, получился он проще паровоза ;-) Верхняя крышка отсека магазина является одновременно и основанием для монтажа схемы. Все детали просто наклеиваются на нее термоклеем и затем заливаются эпоксидкой, образуя единый блок. Для этого по бокам временно приклеиваются бортики из ПВХ пластика или другого не адгезивного по отношению к эпоксидке материала. Один из заочных адептов нашей секты под ником КОТ, предложил использовать для этой цели упаковки от соков, и как можно видеть (<http://www.youtube.com/watch?v=780iZu1jFjM>), получается весьма охуительно :-) После заливки бортики удаляются а блок можно немного обточить по ребрам для красоты :-)

Выключатель и пусковая кнопка ставятся в пространство между акумами и верхней стенкой пистолета. Прихуяривать их можно произвольно, поэтому конкретно рисовать это в 3д мне было лень ;-) Крышка батарейного отсека тоже не предусмотрена, батарейки сверху просто прихуярены скотчем "момент" :-) При желании можно просто вырезать еще кусок текстолита и наклеить сверху.

Кстати о клее. Термоклей представляет собой некий полимер, который различается по свойствам жесткости и температуре плавления. По идее для каждого вида клея (а видов их весьма дохуя) есть своя оптимальная температура, которую и должен развивать термopистолет для производства хорошего плана :-) Однако в большинстве случаев на просторах РФ что клей что пистолеты к нему представлены только фирмой "ляо сунь хуй" , или проще говоря произведены хуй знает в каком подвале, хуй знает кем и хуй знает как ;-) Вследствие этого склеивание непосредственно самим пистолетом не всегда дает качественный шов, поэтому для склеивания применяем двух стадийную технику: сначала

наносим клей по всей длине шва, затем хорошо прогреваем его зажигалкой и быстро соединяем детали. Признаком оптимального нагрева является появление мелких пузырьков (т.е. кипение) на поверхности клея.

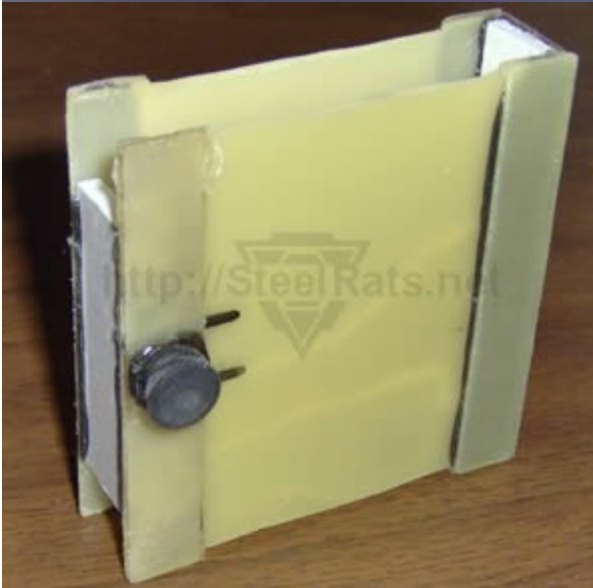
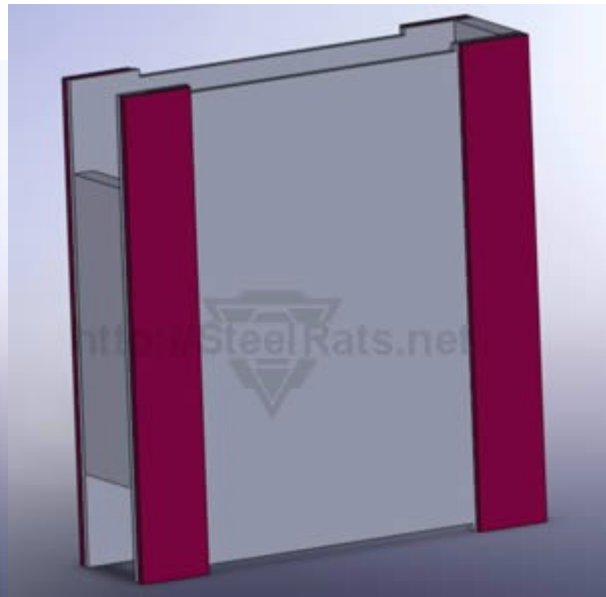
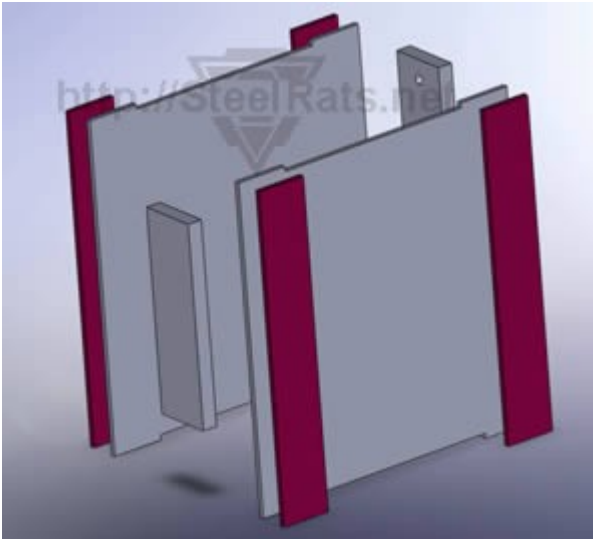

Теперь самое интересное - магазин, ибо вся механика пистолета скрывается именно в нем. Для достижения минимальных габаритов и простоты конструкции мы послали нахуй все традиционные запчасти, присущие магазину оружия: пружины, подаватели, фиксаторы и прочую поебень :-). Остался только сам каркас, патроны и ... резинка!

Понятно, что такой неожиданный ход возник не без помощи пЫва, поэтому для тех кто еще не успел ебнуть объясню в чем суть ;-). Есть такой интересный девайс для борьбы с остеклением зданий - рогатка называется :-). Думаю всем он знаком еще с детства. А теперь представьте себе рогатку в зеркальном отражении, т.е. 2 рогатки напротив друг друга. Именно такая компоновка заменяет пружины в нашем магазине, с той лишь разницей что сама резинка непрерывна и никак не крепится к корпусу магазина, а обматывается вокруг него хитрым образом ;-). Для того чтобы она свободно могла двигаться магазин имеет 4 боковые накладки из текстолита толщиной 1мм.

Резинка покупается в магазине кройки, шитья и прочей хуйни, короче там обычно продают ткани, нитки и пр. Такого типа резинки (а точнее это называется эластичная тесьма) применяются в штанах, трусах и др. областях народного хозяйства ;-). Бывают они разной ширины, нам нужна примерно 35-40мм. Отрезаем кусок длиной ~18см и и сшиваем в нахлест чтобы получилось кольцо. Лично мне шить было лень, я просто сделал нахлест ~1см и тщательно прохуярил степлером :-). Твоя задача сделать так, чтобы удлинение резинки позволяло зарядить все 6 патронов, а натяжение было таким чтобы при зарядании 2х патронов они выступали вверх минимум на 5мм. Проще говоря, она должна обеспечивать хорошую подачу патронов независимо от их количества в магазине.

Еще один нюанс при сборке магазина. Как видно из чертежа, задняя стенка имеет 2 отверстия - они должны соединяться проводником, иначе хуй чего будет стрелять. Для этой цели можно заюзать просто кусок провода, а можно наклеить поверх стенки еще кусок фольгированного стеклотекстолита, собсно я так и сделал. Это удобнее, к тому же повышает прочность магазина (на заднюю стенку действует сила отдачи), особенно когда стенки сделаны из пластика.

Девайс работает следующим образом. Когда магазин передвинут вперед, пробиваются промежутки между боевыми электродами и 2мя верхними патронами, ток идет по пути верхний патрон - перемычка в задней стенке - нижний патрон, т.е. последовательно, поэтому оба патрона срабатывают и зонды летят в тушку :-). В то же время сам патрон становится изолятором, и ток идет уже в тушку, до того момента пока объект не упадет и провода не пересекутся, замыкая цепь. После этого давить кнопку уже бесполезно ;-). отпускаем ее и выдергиваем оба патрона взявшись за провода. Снова просто и охуительно, и не нужны никакие ебаные механизмы перезарядки...:-). Усилие сдвига патрона довольно мало благодаря его круглой форме и материалу корпуса, его хватает как раз на то, чтобы патроны не вываливались из магазина сами по себе. После выдергивания верхних патронов их место займут нижние благодаря резинке, и можно будет стрелять дальше.

Если же стрелять не нужно, просто задвигаем магазин внутрь пистолета, таким образом увеличивается расстояние между боевыми электродами и патронами, и ток идет по кратчайшему пути - пробивает защитный разрядник. В таком режиме можно дорабатывать наркоманов пока не сядут батарейки ;-).

Ну вот и все, поздравляю, у тебя есть настоящий ДЭШО пистолет :-). Бери пиво, если от ящика ченить осталось, и вперед, на борьбу с наркоманами, долбоебами, УГ, загон КРС итд... вообще каждому свое - как применить этот злой агрегат решать тебе.